

AOS 2071

Manual de utilizare

Introducere

Aerul din spatiile locuibile este adesea foarte uscat, si poate fi si foarte daunator din cauza:

- Prafului antrenat de curentul de aeraj;
- Numeroaselor substante nocive;
- Fumului si mirosurilor neplacute;
- Substantelor ce pot provoca alergii, cum ar fi polenul, parul de animale, etc.

Posibilele riscuri pentru sanatate sunt:

- Stari de oboseala si o slaba putere de concentrare;
- Uscarea membranelor sistemului respirator dar si uscarea buzelor si o senzatie de usturime la ochi;
- Infectii si boli ale sistemului respirator, astm;
- Reactii alergice si boli serioase.

Pentru aceste probleme de sanatate, de care sufera un numar tot mai mare de oameni, a fost inventat termenul de "Sick Building Syndrome".

Aerul excesiv de uscat:

- Este daunator pentru animale si plante de casa;
- Contribuie la formarea prafului si incarcarea electrostatica a tesaturilor din fibre sintetice, covoare si platelaj din plastic;
- Distruge mobilier din lemn sau parchet;
- Dezacordeaza instrumente muzicale.

Sfaturi privind sanatatea dvs.

Utilizarea aparatului de purificare a aerului combinat cu un umidificator:

- Nu inlocuieste aerisirea regulata a camerei;
- Este recomandat mai ales persoanelor ce sufera de alergii;
- Imbunatateste calitatea aerului, dar totusi nu poate indeparta sursele substantelor daunatoare.

Descrierea aparatului

Modelul de varf din aceasta gama de produse este aparatul combinat purificator-umidificator **AOS 2071**.

- 2 filtre ce permit filtrarea celor mai fine particule de praf;
- 1 filtru de carbon activ ce permite filtrarea substantelor nocive (gaze sau mirosuri neplacute);
- 2 rezervoare de apa si un cartus de vaporizare antibacterian pentru umidificarea aerului;
- O capsula pentru materie odorizanta pentru uleiuri volatile.

Datorita folosirii sistemului de vaporizare rece, umiditatea este marita automat la nivelul corect. Alte caracteristici ale aparatului **AOS 2071** sunt:

- 3 moduri de functionare pentru circulatia aerului;
- Functionare silentioasa;
- Usor de utilizat;
- Design rafinat si functional.

Instructiuni de siguranta

- Inainte de a folosi aparatul, cititi cu atentie instructiunile de utilizare si pastrati manualul intr-un loc sigur pentru o consultare ulterioara.
- Utilizati aparatul doar pentru interior si respectand datele tehnice specificate.
- Supravegheati cu atentie copiii cand se afla in apropierea acestui aparat. Ei nu sunt constienti de pericolele utilizarii aparatelor electrice.
- Persoanele care nu cunosc instructiunile de utilizare, precum si copiii sau persoanele care se afla sub medicamentatie, sub influenta alcoolului, sau drogurilor nu au voie sa utilizeze aparatul sau trebuie sa o faca sub supraveghere.
- Depozitati materiile odorizante departe de accesul copiilor; nu le inghititi si evitati contactul cu ochii sau mucoasele. In caz contrar, apelati la ingrijire medicala.
- Nu porniti aparatul daca priza sau cablul de alimentare sunt defecte, daca aparatul a prezentat o functionare improprie sau daca este deteriorat.
- Reparatiile trebuie facute doar de catre personal calificat.
- Daca aparatul a fost rasturnat, permitand scurgerea apei, deconectati-l imediat. Aparatul trebuie lasat sa se usuce pentru cel putin 3 ore inainte de a fi reconectat.

Instructiunile speciale de siguranta sunt marcate cu urmatoarele simboluri:

Important

Riscul supunerii unui soc electric.

Intotdeauna deconectati aparatul inainte de:

*A goli tava de la baza,

*A curata aparatul.

Atentie

Risc de deteriorare a aparatului sau a proprietatii, sau reducere a performantei aparatului, de ex. din cauza unei scurgeri de apa.

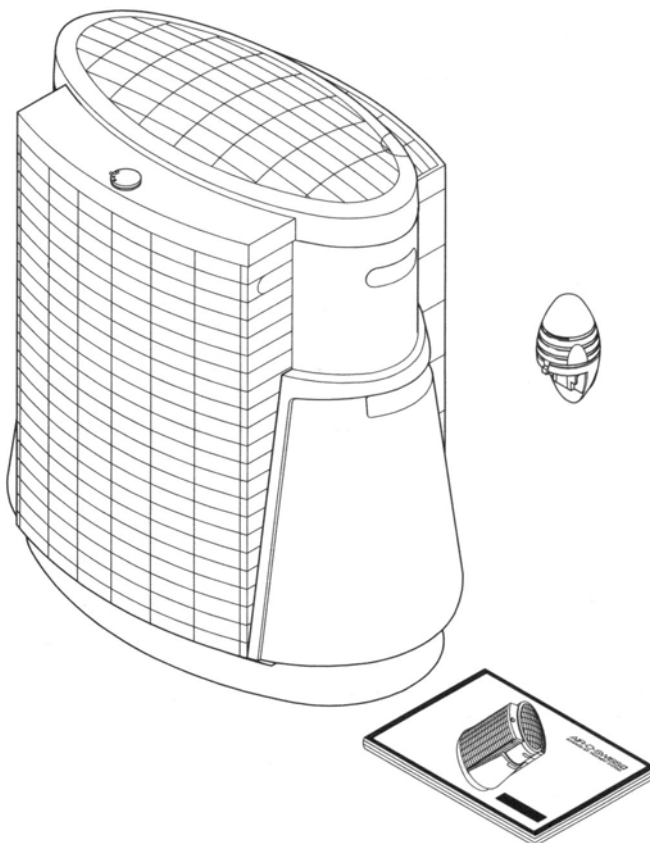

Despachetarea

Scoateti cu grija aparatul din cutia de carton si apoi indepartati restul de ambalaj de pe garnitura.

- Verificati daca pachetul este complet, consultand schema urmatoare.
- Folositi cutia originala pentru depozitare daca nu utilizati aparatul in timpul anului.

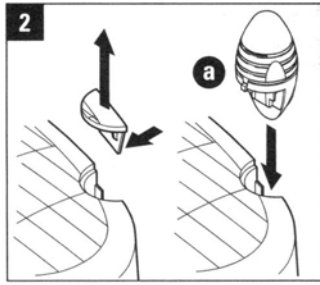
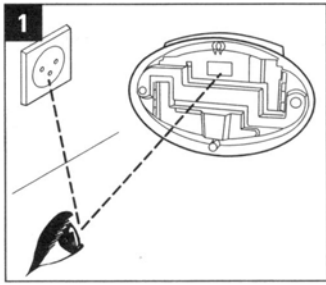

Pozitionarea aparatului

Consultati placuta cu indicatii tehnice situata pe partea inferioara / de dedesubt a aparatului: tensiunea si frecventa trebuie sa corespunda celor din retea locala. Daca exista diferente, nu conectati aparatul la sursa; contactati distribuitorul.

Plasati aparatul la nivelul solului pe o suprafata plata, uscata.

Indepartati capacul si potriviti capsula pentru parfum (a), daca doriti sa folositi uleiuri volatile.

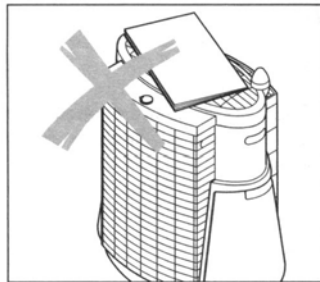
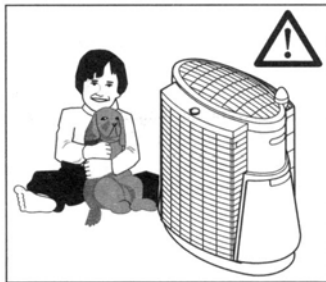

- Asigurati-va ca accesul la aparat se face usor si ca exista spatiu suficient pentru a putea curata aparatul.
- Pentru o capacitate mai mare de vaporizare in cazul camerelor mari, plasati aparatul langa un calorifer (nu depasiti temperatura maxima de 50°C).

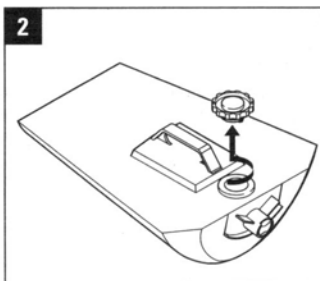
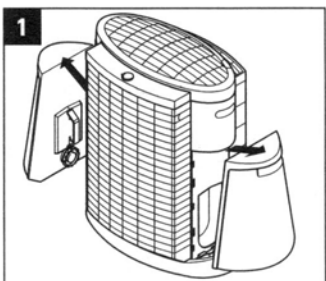
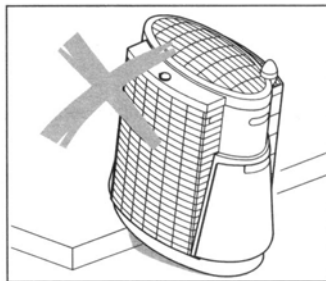

Umplerea rezervoarelor

Umpleti rezervorul doar cu apa rece, curata de la robinet.

! Nu supuneti rezervorul de apa la presiune, de ex. nu umpleti rezervorul cu apa minerala carbogazoasa.

! Strangeti capacul foarte bine pentru a evita scurgerea apei din rezervor.

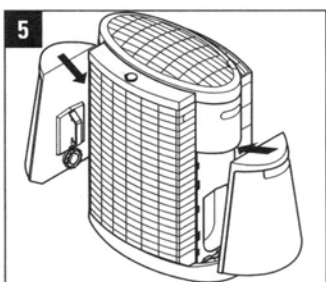
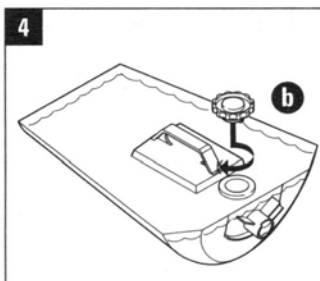
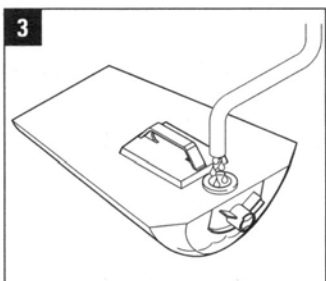

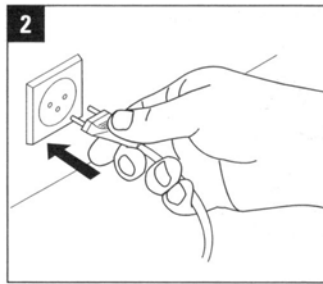
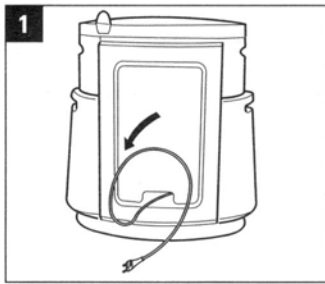

Punerea in functiune

Conectati aparatul la priza. Indicatorul de pe comutatorul rotativ se va aprinde imediat ce porniti aparatul.

Comutatorul rotativ are 3 setari:

Setarea I: functionare silentioasa; setare potrivita pentru o utilizare pe timp de noapte.

Setarea II: Functionare continua cu circulatie marita a aerului;

Setarea III: Purificare si umidificare rapida cu circulatie maxima a aerului.

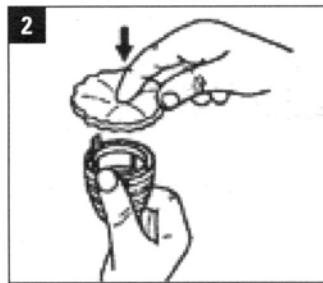
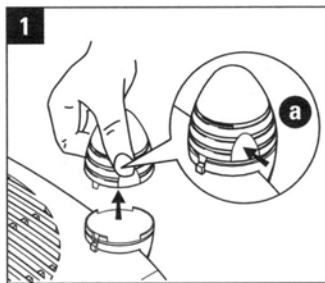
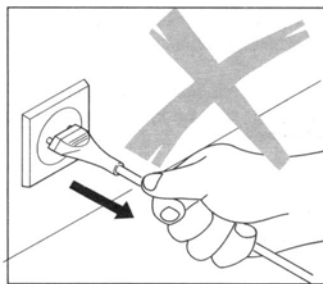
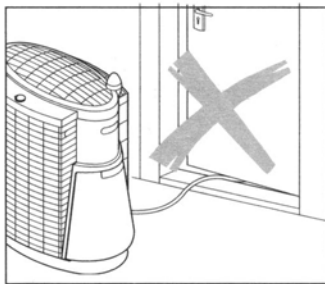
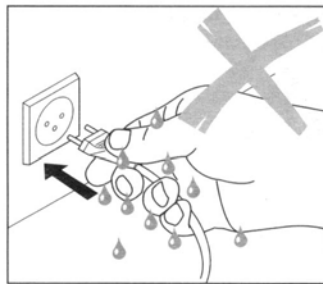
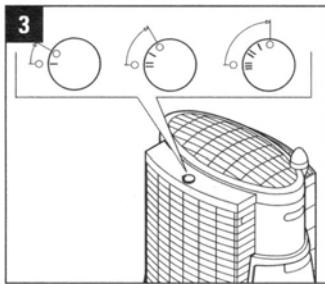

Folosirea materiilor odorizante

! Orice folosire de materii odorizante se face pe propria dvs. raspundere. In astfel de cazuri, garantia nu acopera posibilele deteriorari ale aparatului sau diminuari in functionare.

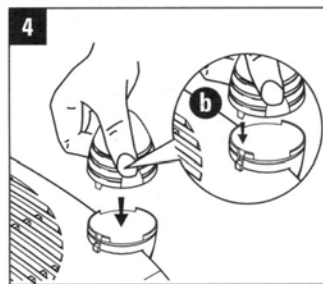

- Indepartati filtrul de carbon activ din aparat pentru a evita reducerea efectului parfumului.
- Apasati in acelasi timp cele 2 dispozitive de prindere (a) de pe partea superioara a capsulei pentru materie odorizanta iar apoi indepartati capsula.
- Puneti un tampon de bumbac sau un servetel de hartie pe partea superioara a capsulei.

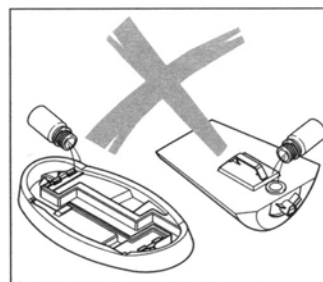

- Turnati cateva picaturi de ulei volatil (cantitatea dorita) pe servetel sau pe bucata de bumbac .
- Pozitionati jumatatea superioara a capsulei astfel incat sa se potriveasca in adancitura jumatatii inferioare si apasati pana cand se aude un clic.

Puneti la loc in aparat filtrul de carbon activ:

- cand nu mai este parfum;
- daca indepartati bucata de bumbac cu parfum din capsula speciala.

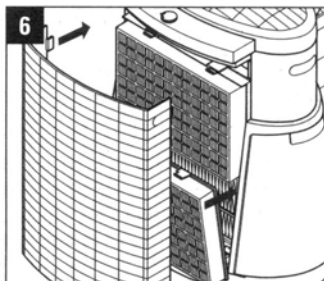
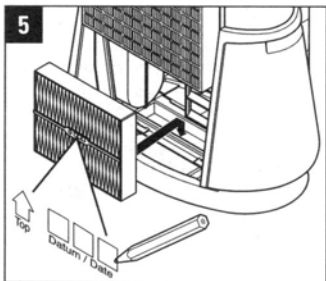
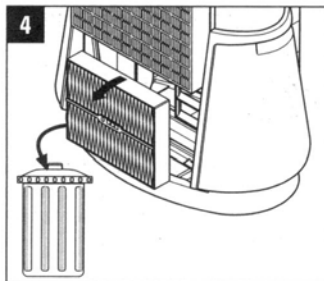
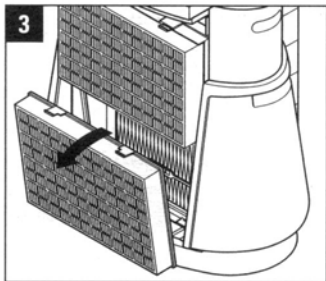
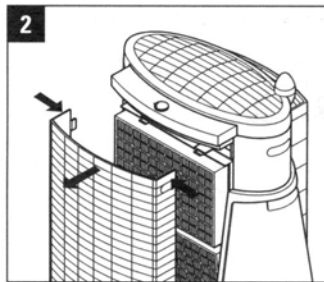
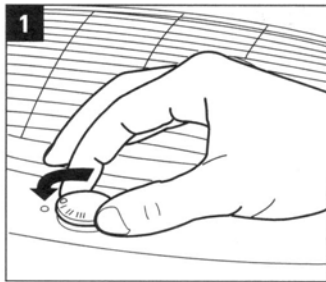

Inlocuirea cartusului de vaporizare – o data la 2-3 luni

Reziduurile din apa se depun pe cartusul / filtrul de vaporizare in timpul functionarii.

Inlocuirea regulata a filtrului de vaporizare este necesara ca masura de siguranta si igiena pentru o functionare corecta si un nivel adecvat de umidificare.

- Intervalul recomandat pentru inlocuirea filtrului este o cifra standard.
- Verificati cartusul de vaporizare periodic. In cazul depunerilor excesive sau capacitate redusa de vaporizare (datorita duritatii apei), inlocuiti filtrul mai repede.
- Notati data inlocuirii cartusului pe eticheta (5).

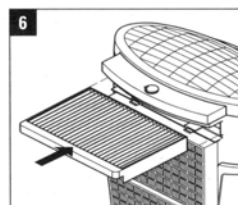
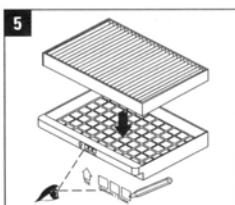
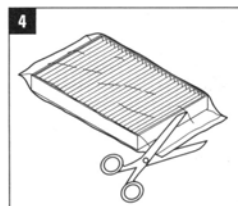
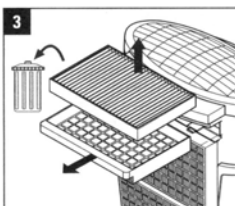
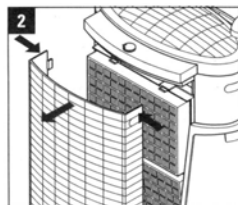
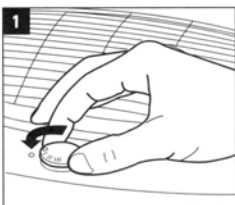

Inlocuirea filtrului de carbon activ – o data la 3-6 luni

! Inlocuirea regulata a filtrului este necesara pentru o functionare corecta si igienica.

- Intervalul recomandat pentru inlocuirea filtrului este o cifra standard.
- Pentru a va asigura, mirositi filtrul de carbon: daca este saturat, filtrul emana un miros neplacut.
- Notati data inlocuirii cartusului pe eticheta (5).

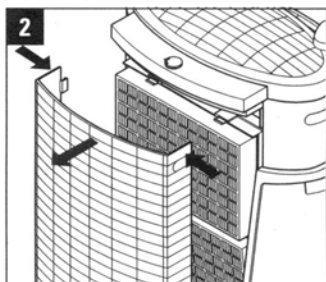
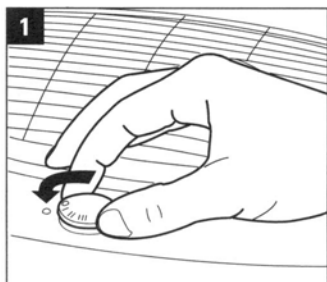

Inlocuirea celor 2 filtre de particule – o data pe an

! Inlocuirea regulata a filtrului este necesara pentru o functionare corecta si igienica. Intotdeauna inlocuiti cele 2 filtre deodata.

- Intervalul recomandat pentru inlocuirea filtrului este o cifra standard.
- Verificati filtrele de particule periodic. Daca sunt decolorate, este necesara o inlocuire mai rapida.
- Notati data inlocuirii cartusului pe eticheta (5).

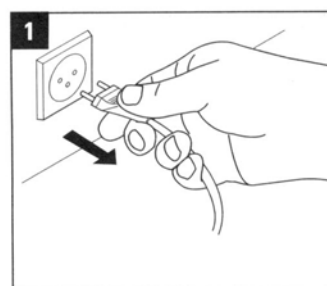
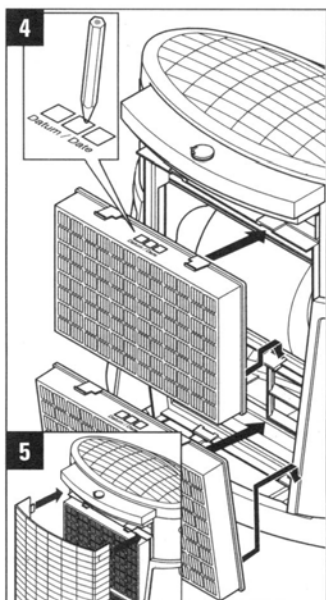
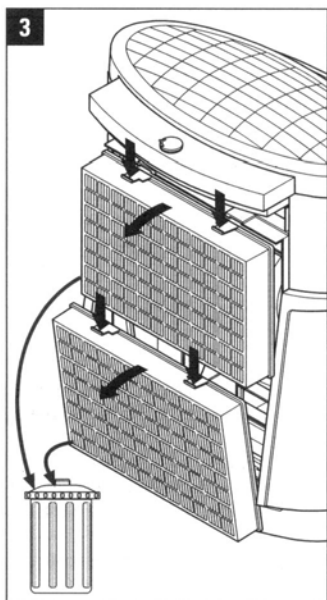

Curatarea aparatului – o data pe saptamana

Curatarea regulata a aparatului este foarte necesara pentru o functionare corecta si igienica! Este foarte important ca tava de la baza sa fie curatata, daca aparatul nu a fost folosit pentru o perioada mai mare de o saptamana, inainte de a fi umplut cu apa.

Stergeti garnitura aparatului cu o bucata de material umed; daca este necesar puteti folosi un detergent pentru partile din plastic.

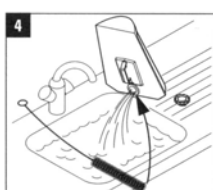
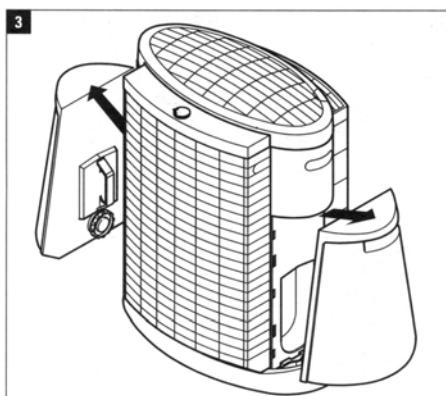
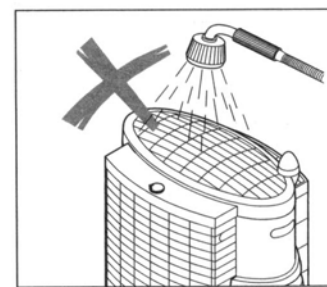
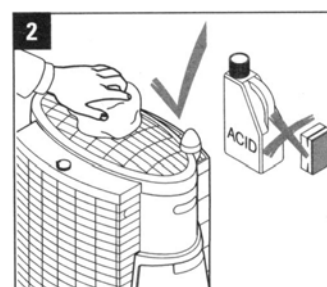

- Umidificatorul poate fi demontat cu usurinta pentru curatare, fara a fi necesara folosirea unor unelte. Apasati usor in acelasi timp cele dispozitive de prindere de pe aparat (vezi directia sagetilor din schema) .
- Indepartati toate depunerile de pe tava de la baza folosind o perie de plastic sau lemn si un lichid de curatare diluat.

Atentie! Nu spalati cartusul / filtrul de vaporizare – se poate deteriora!

Apasati cele 2 dispozitive de fixare din tava de la baza in directia indicata de sageti si ridicati cu grija partea superioara. (8)

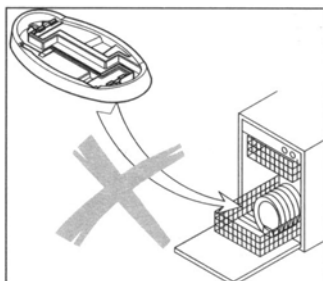
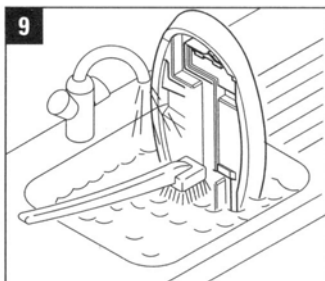
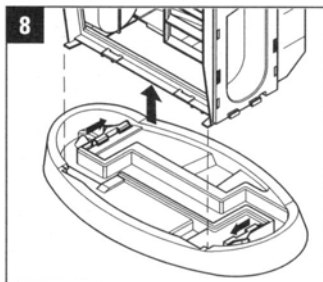
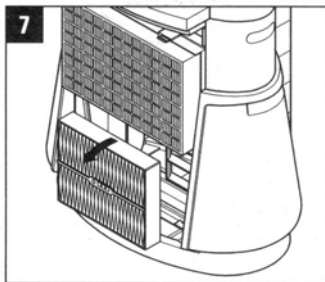
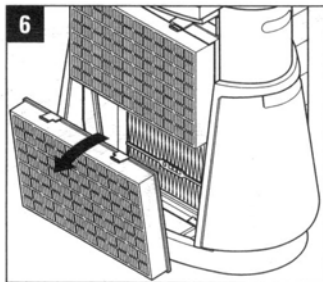
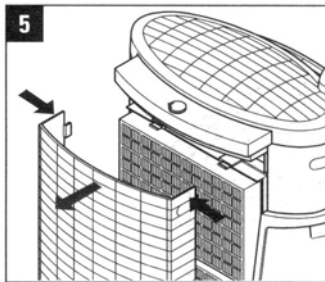

Asamblarea aparatului

Dupa curatare, reasamblati aparatul in ordinea inversa dezasamblarii.

Intretinerea aparatului

In timpul functionarii:

- Verificati regulat nivelul apei in rezervoarele de apa
- Reumpleti rezervoarele din timp.

O data la 3 ani, inlocuiti inelul de etansare de pe capacul fiecarui rezervor (vezi piesele de

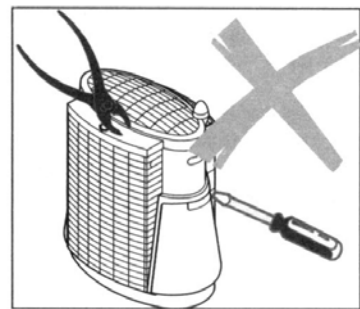
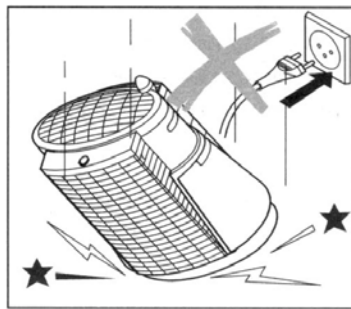
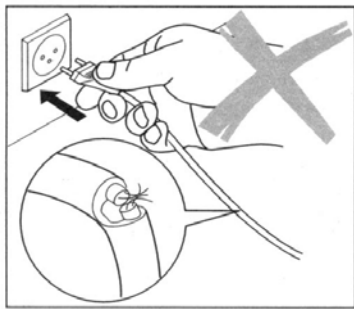

schimb).

Comandati piese pentru inlocuirea componentelor deteriorate ale aparatului si inlocuiti-le. Orice alte reparatii trebuie facute doar de catre personal calificat.

Ghid de anomalii

Anomalii	Posibile cauze	Solutii
Motorul nu functioneaza; indicatorul de pe comutatorul rotativ nu este luminat.	Cablul de alimentare nu este conectat. Comutatorul rotativ este reglat pe pozitia (0).	Conectati la sursa principala. Reglati comutatorul rotativ in pozitia (I/II/III).
Motorul nu functioneaza; indicatorul de pe comutatorul rotativ este aprins.	Motor defect.	Contactati personalul service.
Comutatorul rotativ nu functioneaza (nu poate fi rotit).	Comutatorul rotativ este defect.	Contactati personalul service.
Performanta umidificatorului este prea redusa.	Filtrul de vaporizare este uzat.	Inlocuiti filtrul.
Tava de la baza este inundata.	Garnitura de etansare a rezervorului de apa este defecta. Un rezervor de apa este deteriorat.	Comandati piesa de schimb si inlocuiti garnitura. Inlocuiti rezervorul de apa. Inlocuiti ambele filtre de particule.
	Particulele sunt in exces.	Inlocuiti filtrele de particule.
	Modulul de vaporizare este inactiv.	Inlocuiti filtrul de carbon.
	Modulul de vaporizare este defect sau este inlocuit incorect.	Comandati piese de schimb sau contactati personalul service.

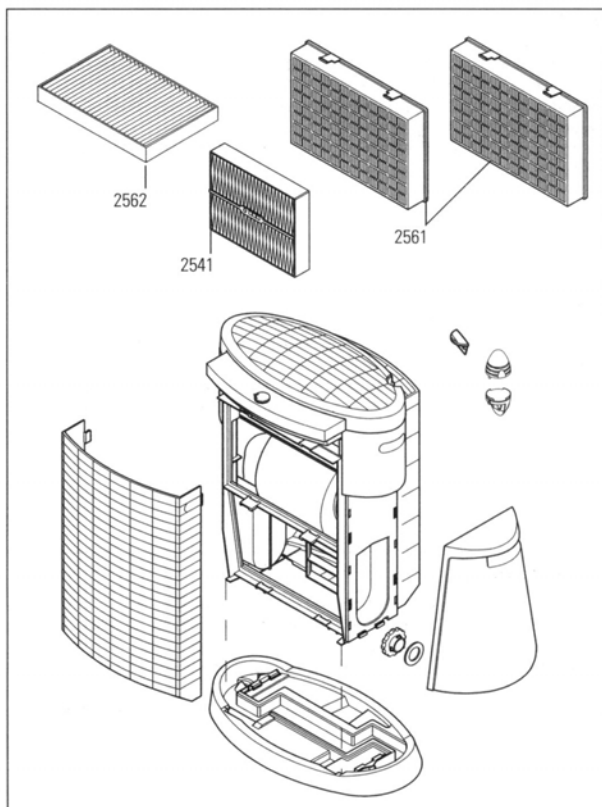

Depozitarea aparatului

Curatati aparatul conform instructiunilor si lasati sa se usuce complet.

Scoateti filtrul de vaporizare uzat.

Scoateti capacul baioneta al rezervorului de apa si depozitati-l separat pentru a proteja etansarea.

Este recomandat sa depozitati umidificatorul in ambalajul original, intr-un loc uscat si nu foarte cald.

Consumabile

Puteti obtine filtre de vaporizare, filtre de carbon activ si filtre de particule de la distribuitorul dvs.

Piese de schimb

Puteti cumpara piesele de schimb ilustrate mai jos de la distribuitor si le puteti inlocui chiar dvs. Este permisa folosirea partilor originale doar de la producator. Orice alte reparatii trebuie facute doar de catre personal specializat. Acest lucru se aplica si in cazul unui cablu de alimentare defect.

Date tehnice

AOS 2071

Dimensiuni (LxWxH)	550x330x600 mm
Lungimea cablului	2.6 m
Greutate (inclusiv filtru)	9.3 kg
Tensiunea	230V / 50 Hz
Consum, setarea 1/2/3	20/23/42 W
Circulatia aerului cu filtru de carbon activ, setarea 1/2/3	105/145/190 m ³ /h
Circulatia aerului fara filtru de carbon activ, setarea 1/2/3	120/160/220m ³ /h
Capacitate de umidificare, setarea 1/2/3	140/190/250g/h
Capacitatea rezervorului	8.4 litri
Potrivit pentru incaperi	Pana la 50m ²
Factor de zgomot cu filtru de carbon activ, setarea 1/2/3	30/36/43 dB(A)
Factor de zgomot fara filtru de carbon activ, setarea 1/2/3	28/36/43 dB(A)

Garantie

Contactati distribuitorul dvs. daca umidificatorul prezinta o functionare improprie, in ciuda controlului strict al calitatii.

Pentru a beneficia de conditiile de garantie, trebuie sa prezentati factura sau un act doveditor de achizitionare a aparatului.

Mentiuni legale

Aparatul este garantat CE si respecta Directivele:

- 73/23/EWG referitoare la siguranta aparatelor electrice
- 89/336/EWG si 92/31/EWG referitoare la compatibilitatea electromagnetica.

